



ВЕНТИЛЯТОРЫ РАДИАЛЬНЫЕ КРЫШНЫЕ типа ВКР ДУ

ОБЩИЕ СВЕДЕНИЯ

Низкого давления
 Одностороннего всасывания
 Назад загнутые лопатки
 Количество лопаток – 12(13)
 ТУ 4861-043-57375659-2012.

КОНСТРУКТИВНЫЕ ИСПОЛНЕНИЯ

Исполнение вентиляторов по назначению и материалам:
 - коррозионно-стойкие из нержавеющей стали;
 - взрывозащищенные из разнородных материалов

Сертификаты соответствия

№ С-RU.ПБ25.В.01787

НАЗНАЧЕНИЕ

Применяются в аварийных системах вытяжной вентиляции подземных гаражей, производственных, общественных, жилых, административных и других помещений.

Вентиляторы предназначены, в зависимости от типа вентилятора, для удаления из помещений промышленных и общественных зданий образующихся при пожаре дымовоздушных смесей с температурой 400-600 °С и других невзрывоопасных газовоздушных смесей, агрессивность которых по отношению к углеродистым сталям обыкновенного качества, не выше агрессивности воздуха, а температура не выше + 50 °С, которые не содержат липких веществ и волокнистых материалов, в которых содержание пыли и других твердых примесей не более 100 мг/м³ в условиях умеренного климата 2-ой категории размещения по ГОСТ 15150-69 и устанавливаются на кровле.

УСЛОВИЯ ЭКСПЛУАТАЦИИ

Температура окружающей среды от минус 40 °С до плюс 40 °С.

Климат умеренный, 2-ая категория размещения.

Время работы: не менее 2-х часов при температуре +400 °С, не менее 2-х часов при температуре +600 °С.

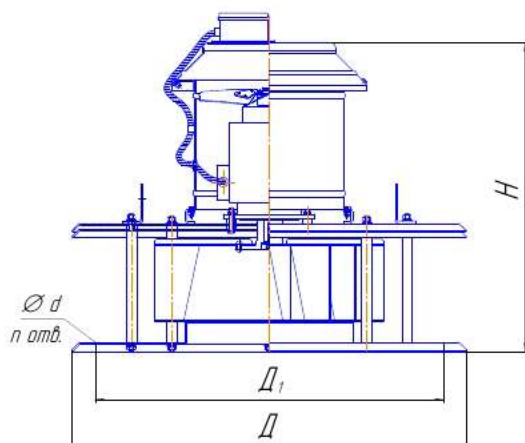

ГАБАРИТНЫЕ И ПРИСОЕДИНИТЕЛЬНЫЕ РАЗМЕРЫ



№	Д _{max}	Н _{max}	Д ₁	n	d
ВКР-3,15	640	570	548	8	16
ВКР-3,55	860	580	772	8	16
ВКР-4	860	605	772	8	16
ВКР-4,5	860	605	772	8	16
ВКР-5	860	635	772	8	16
ВКР-5,6	860	655	772	8	16
ВКР-6,3	860	830	772	8	16
ВКР-7,1	860	940	772	8	16
ВКР-8	1160	940	1072	8	16
ВКР-9	1160	950	1072	8	16
ВКР-10	1600	1150	1272	8	16
ВКР-11,2	1600	1100	1272	8	16
ВКР-12,5	1720	1310	1522	8	16

ТЕХНИЧЕСКИЕ ХАРАКТЕРИСТИКИ

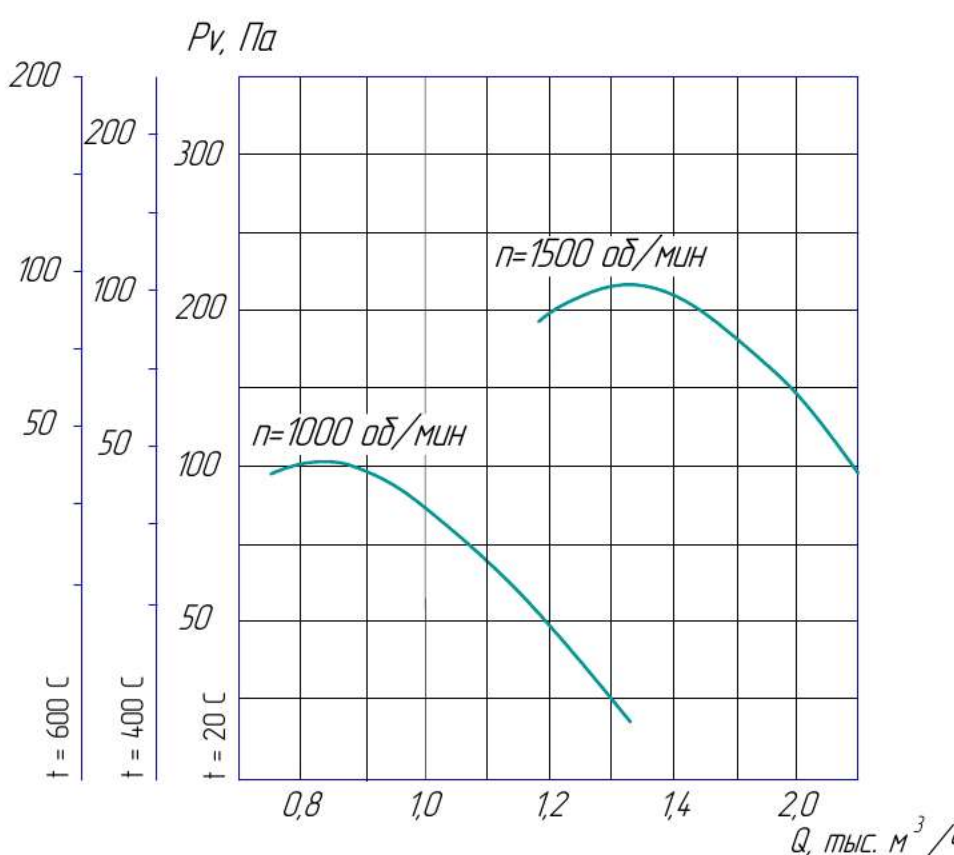
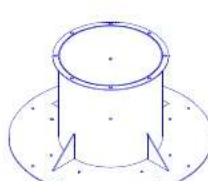
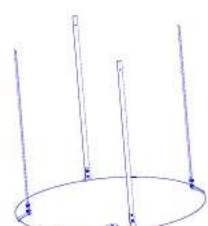
ВКР-3,15 ДУ Дн=1,0

Дополнительная комплектация		<h4>АЭРОДИНАМИЧЕСКИЕ ХАРАКТЕРИСТИКИ</h4> 
Стакан монтажный  Стр. 331		
Поддон  Стр. 334		
Клапан ВКР  Стр. 303		
Преобразователь частоты  Стр. 325		
Щиты управления вентилятором (ЩУВ) Стр. 319		

ПАРАМЕТРЫ



Типоразмер двигателя	Мощность установочная Nu, кВт	Частота вращения вала N, об/мин.	Производительность Q, м ³ /час	Давление полное Pv, Па			Масса без двиг. не более, кг	Суммарный уровень звуковой мощности не более, дБ
				t=20°C	t=400°C	t=600°C		
АИР63В6	0,25	1000	700-1500	100-0	45-0	40-0	53	84
АИР71А6	0,37	1000	800-1600	110-0	50-0	45-0		84
АИР56А4	0,12	1500	1300-2200	200-0	95-0	90-0		88
АИР63А4	0,25	1500	1500-2300	220-0	110-0	100-0		88
АИР63В4	0,37	1500	1500-2400	220-0	110-0	100-0		88

ТЕХНИЧЕСКИЕ ХАРАКТЕРИСТИКИ

ВКР-3,55 ДУ Дн=1,0

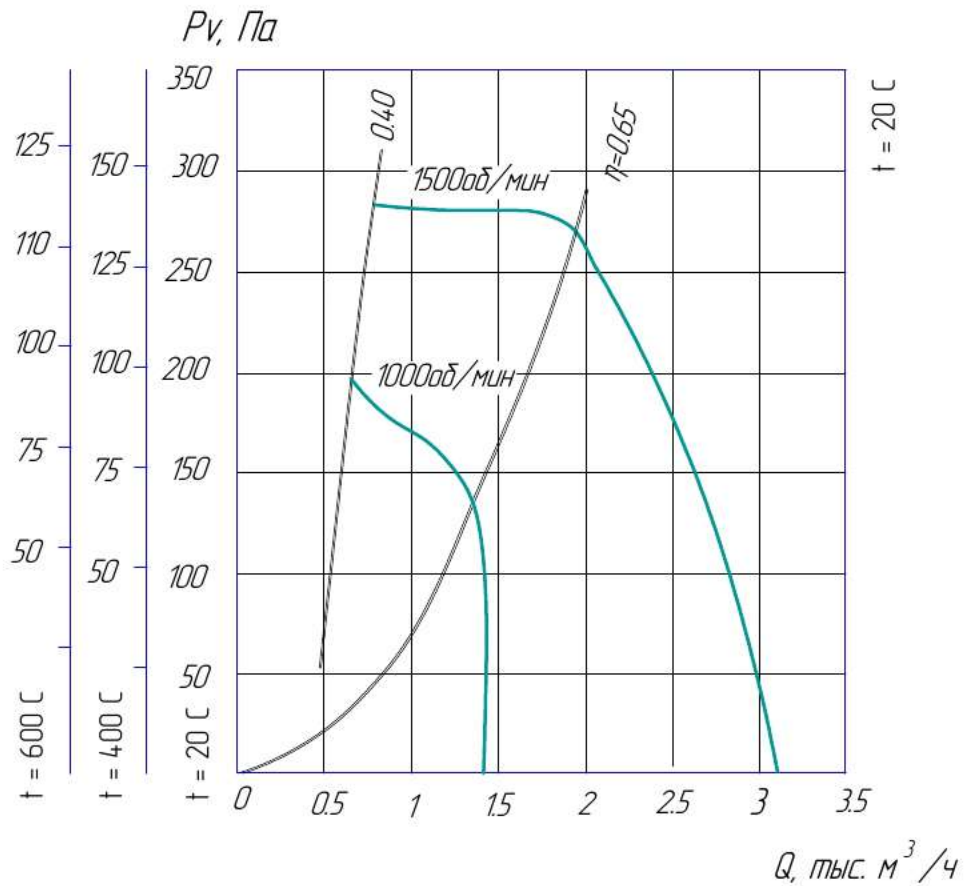
АЭРОДИНАМИЧЕСКИЕ ХАРАКТЕРИСТИКИ

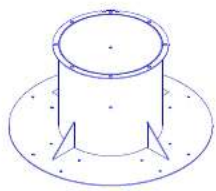
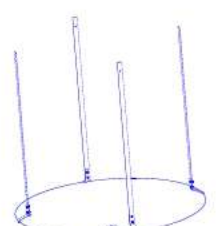
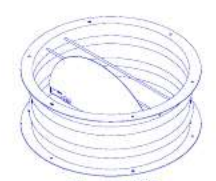

- Дополнительная комплектация**
- Стакан монтажный

[Стр. 331](#)
 - Поддон

[Стр. 334](#)
 - Клапан ВКР

[Стр. 303](#)
 - Преобразователь частоты

[Стр. 325](#)
 - Щиты управления вентилятором (ЩУВ)
[Стр. 319](#)

ПАРАМЕТРЫ



Типоразмер двигателя	Мощность установочная N_u , кВт	Частота вращения вала N , об/мин.	Производительность Q , $m^3/час$	Давление полное P_v , Па			Масса без двиг. не более, кг	Суммарный уровень звуковой мощности не более, дБ
				$t=20^\circ C$	$t=400^\circ C$	$t=600^\circ C$		
АИР71А6	0,37	1000	1000-1200	200-0	100-0	90-0	58	85
АИР56В4	0,18	1500	700-2400	260-0	130-0	110-0		90
АИР63А4	0,25	1500	800-3000	260-0	130-0	110-0		90
АИР63В4	0,37	1500	2000-3900	290-0	145-0	115-0		90
АИР71А4	0,55	1500	2000-3900	290-0	145-0	115-0		90

ТЕХНИЧЕСКИЕ ХАРАКТЕРИСТИКИ

ВКР-4,0 ДУ Дн=1,0

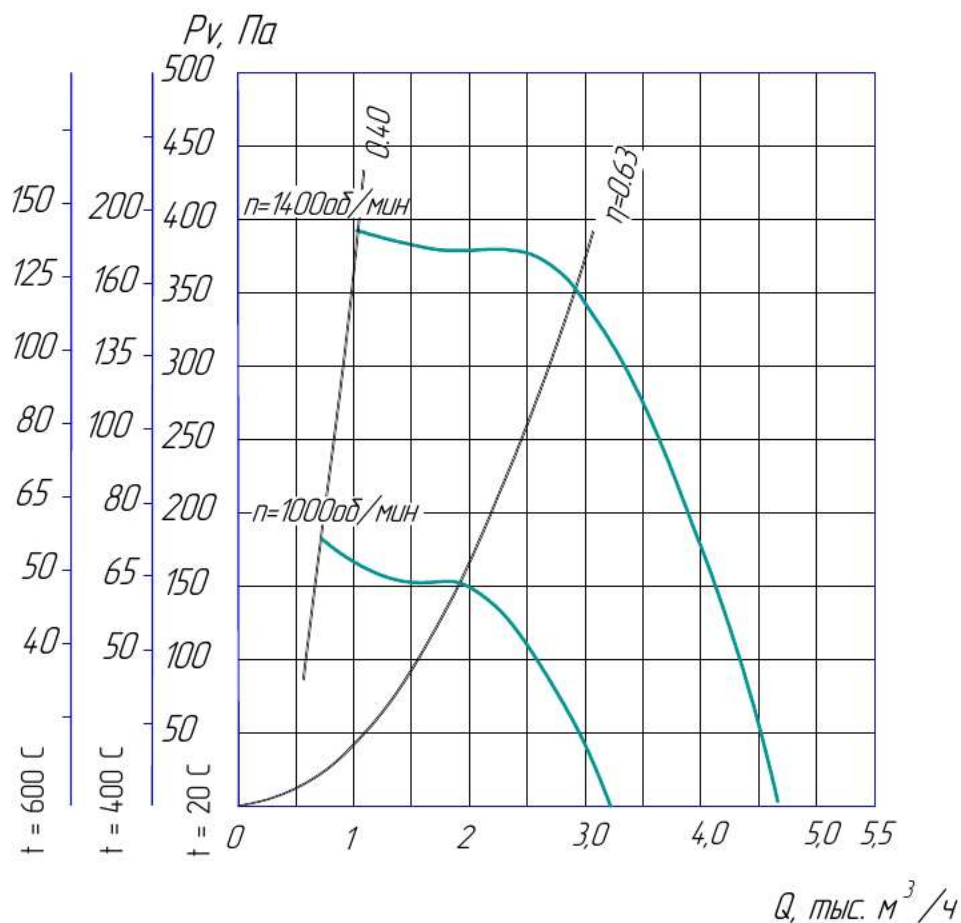
АЭРОДИНАМИЧЕСКИЕ ХАРАКТЕРИСТИКИ

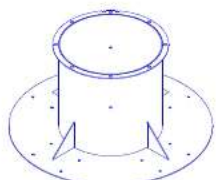
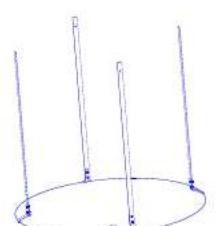
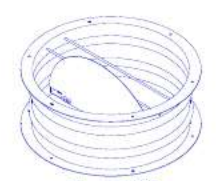

Дополнительная комплектация
Стакан монтажный  Стр. 331
Поддон  Стр. 334
Клапан ВКР  Стр. 303
Преобразователь частоты  Стр. 325
Щиты управления вентилятором (ЩУВ) Стр. 319

ПАРАМЕТРЫ





Типоразмер двигателя	Мощность установочная N_u , кВт	Частота вращения вала N , об/мин.	Производительность Q , $m^3/час$	Давление полное P_v , Па			Масса без двиг. не более, кг	Суммарный уровень звуковой мощности не более, дБ
				$t=20^\circ C$	$t=40^\circ C$	$t=60^\circ C$		
АИР71А6	0,37	1000	1500-2900	170-0	70-0	35-0	60	87
АИР71В6	0,55	1000	1500-3000	170-0	70-0	35-0		87
АИР80А6	0,75	1000	1600-3000	170-0	70-0	35-0		87
АИР71А4	0,55	1500	1100-4600	340-0	150-0	115-0		92
АИР71В4	0,75	1500	2700-5000	370-0	170-0	130-0		92

ТЕХНИЧЕСКИЕ ХАРАКТЕРИСТИКИ

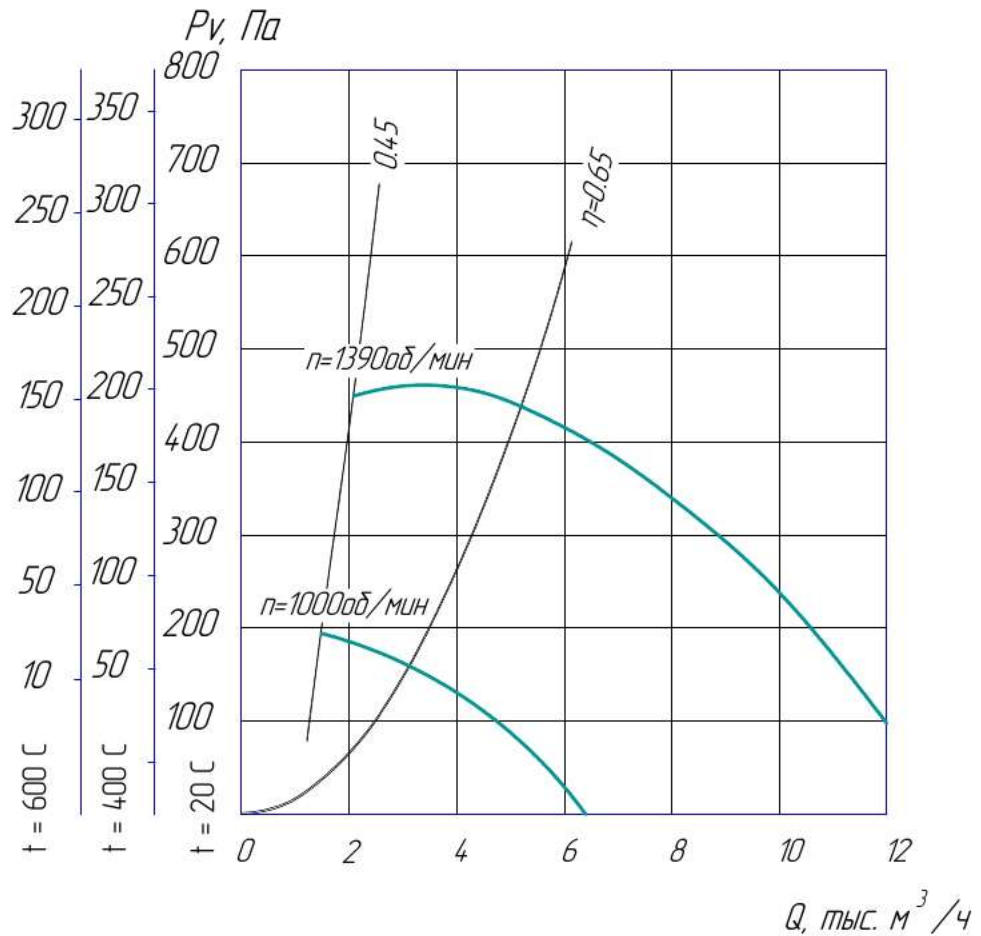
ВКР-4,5 ДУ Дн=1,0

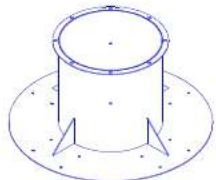
АЭРОДИНАМИЧЕСКИЕ ХАРАКТЕРИСТИКИ

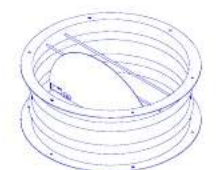

Дополнительная комплектация
Стакан монтажный  Стр. 331
Поддон  Стр. 334
Клапан ВКР  Стр. 303
Преобразователь частоты  Стр. 325
Щиты управления вентилятором (ЩУВ) Стр. 319

ПАРАМЕТРЫ

Типоразмер двигателя	Мощность установочная N_u , кВт	Частота вращения вала N , об/мин.	Производительность Q , $\text{м}^3/\text{час}$	Давление полное P_v , Па			Масса без двиг. не более, кг	Суммарный уровень звуковой мощности не более, дБ
				$t=20^\circ\text{C}$	$t=400^\circ\text{C}$	$t=600^\circ\text{C}$		
АИР71А6	0,37	1000	2200-4300	180-0	70-0	35-0	66	84
АИР71В4	0,75	1500	3500-6850	430-0	180-0	140-0		84
АИР80А4	1,1	1500	4400-7000	430-0	180-0	140-0		95

ТЕХНИЧЕСКИЕ ХАРАКТЕРИСТИКИ

ВКР-5,0 ДУ Дн=1,0

АЭРОДИНАМИЧЕСКИЕ ХАРАКТЕРИСТИКИ

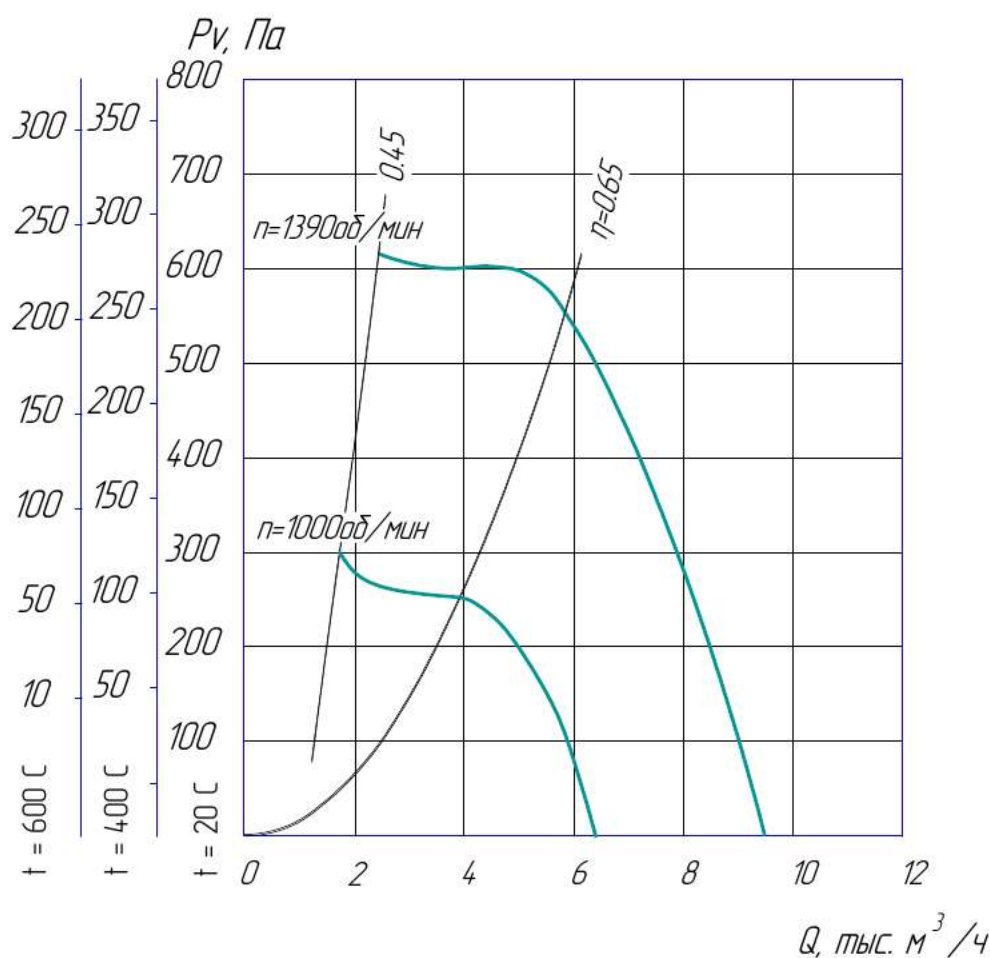

Дополнительная комплектация

Стакан монтажный

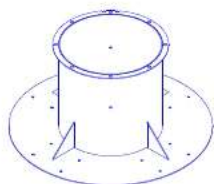

[Стр. 331](#)

Поддон

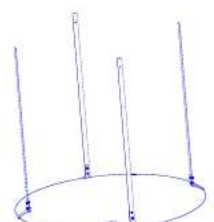

[Стр. 334](#)

Клапан ВКР



[Стр. 303](#)

Преобразователь частоты



[Стр. 325](#)

Щиты управления вентилятором (ЩУВ)

[Стр. 319](#)

ПАРАМЕТРЫ

Типоразмер двигателя	Мощность установочная N_u , кВт	Частота вращения вала N , об/мин.	Производительность Q , $\text{м}^3/\text{час}$	Давление полное P_v , Па			Масса без двиг. не более, кг	Суммарный уровень звуковой мощности не более, дБ
				$t=20^\circ\text{C}$	$t=400^\circ\text{C}$	$t=600^\circ\text{C}$		
АИР71В6	0,55	1000	1500-5800	225-0	80-0	40-0	70	88
АИР80А6	0,75	1000	2800-6500	250-0	100-0	55-0		88
АИР80В6	1,1	1000	3100-6500	280-0	110-0	60-0		88
АИР80В4	1,5	1500	5200-6500	640-0	300-0	260-0		95
АИР90L4	2,2	1500	5400-8550	640-0	300-0	260-0		95

ТЕХНИЧЕСКИЕ ХАРАКТЕРИСТИКИ

ВКР-5,6 ДУ Дн=1,0

АЭРОДИНАМИЧЕСКИЕ ХАРАКТЕРИСТИКИ

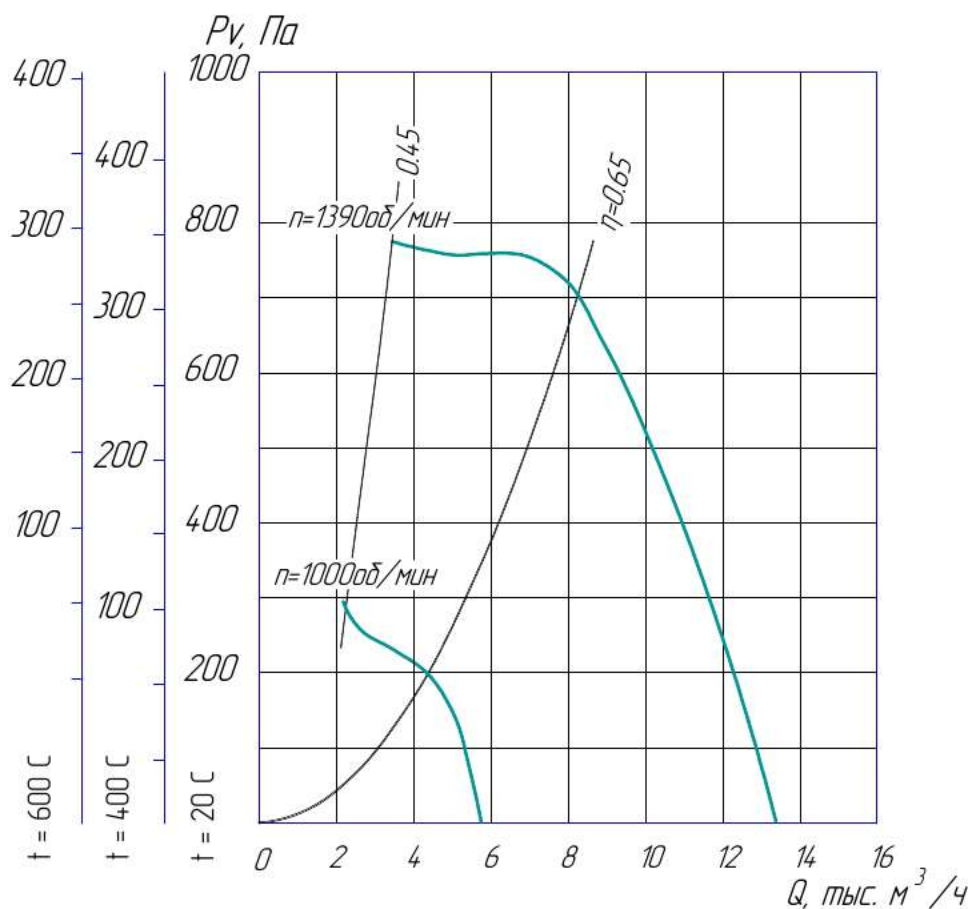

Дополнительная комплектация

Стакан монтажный

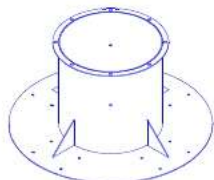

[Стр. 331](#)

Поддон

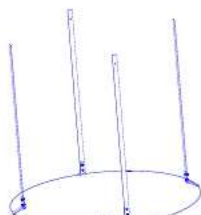

[Стр. 334](#)

Клапан ВКР

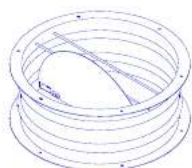

[Стр. 303](#)

Преобразователь частоты



[Стр. 325](#)

Щиты управления вентилятором (ЩУВ)

[Стр. 319](#)

ПАРАМЕТРЫ



Типоразмер двигателя	Мощность установочная N_u , кВт	Частота вращения вала N , об/мин.	Производительность Q , м ³ /час	Давление полное P_v , Па			Масса без двиг. не более, кг	Суммарный уровень звуковой мощности не более, дБ
				$t=20$ °C	$t=400$ °C	$t=600$ °C		
АИР80А6	0,75	1000	5600-5900	350-0	140-0	60-0	87	90
АИР80В6	1,1	1000	5700-7500	350-0	140-0	60-0		90
АИР90L4	2,2	1500	5800-12000	750-0	340-0	280-0		96
АИР100	3,0	1500	5800-12000	750-0	340-0	280-0		96

ТЕХНИЧЕСКИЕ ХАРАКТЕРИСТИКИ

ВКР-6,3 ДУ Дн=1,0

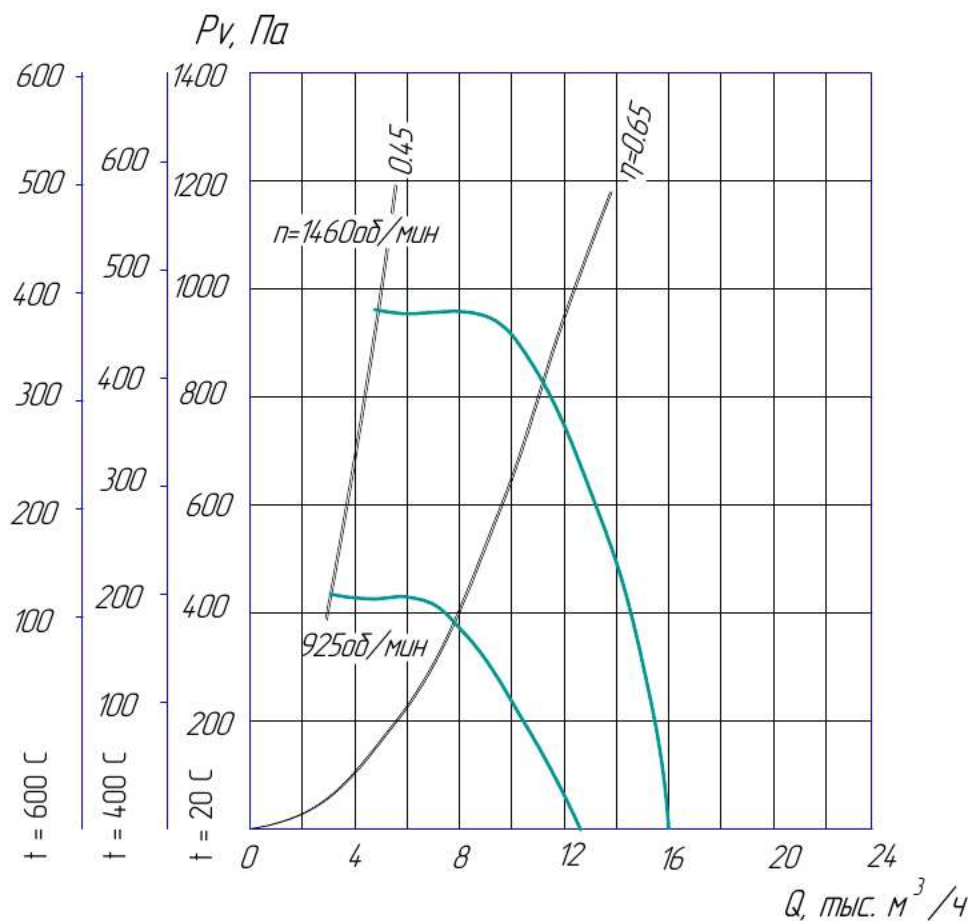
АЭРОДИНАМИЧЕСКИЕ ХАРАКТЕРИСТИКИ

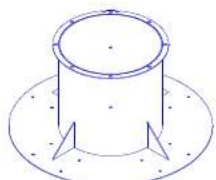
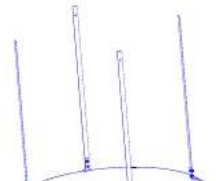

Дополнительная комплектация
Стакан монтажный  Стр. 331
Поддон  Стр. 334
Клапан ВКР  Стр. 303
Преобразователь частоты  Стр. 325
Щиты управления вентилятором (ЩУВ) Стр. 319

ПАРАМЕТРЫ

Типоразмер двигателя	Мощность установочная N_u , кВт	Частота вращения вала N , об/мин.	Производительность Q , $m^3/час$	Давление полное P_v , Па			Масса без двиг. не более, кг	Суммарный уровень звуковой мощности не более, дБ
				$t=20^\circ C$	$t=400^\circ C$	$t=600^\circ C$		
АИР90L6	1,5	1000	5500-12200	380-0	180-0	100-0	105	98
АИР100L6	2,2	1000	6000-13500	430-0	205-0	130-0		98
5А112МА6	3,0	1000	8000-14000	430-0	205-0	130-0		98
АИР112М4	5,5	1500	8900-16500	980-0	470-0	400-0		102
АИРМ132S4	7,5	1500	8900-16500	980-0	470-0	400-0		102

ТЕХНИЧЕСКИЕ ХАРАКТЕРИСТИКИ

ВКР-7,1 ДУ Дн=1,0

АЭРОДИНАМИЧЕСКИЕ ХАРАКТЕРИСТИКИ

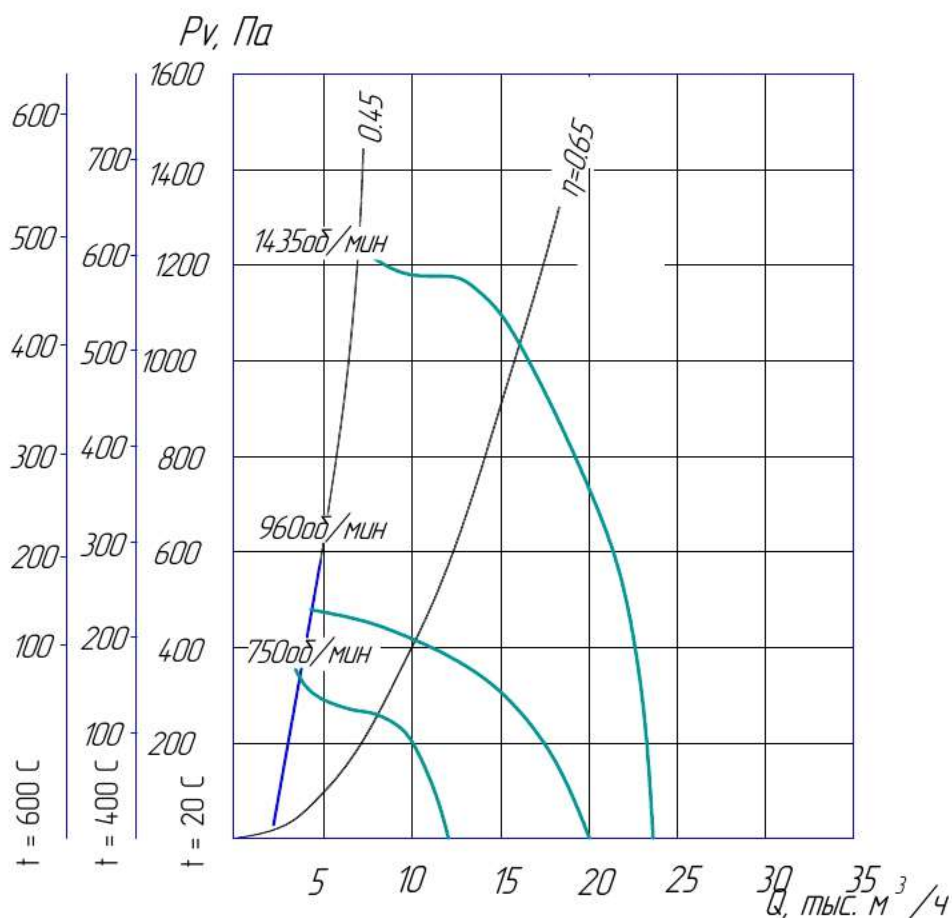

Дополнительная комплектация

Стакан монтажный

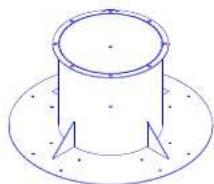

Стр. 331

Поддон

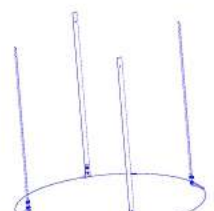

Стр. 334

Клапан ВКР



Стр. 303

Преобразователь частоты



Стр. 325

Щиты управления вентилятором (ЩУВ)

Стр. 319

ПАРАМЕТРЫ



Типоразмер двигателя	Мощность установочная N_u , кВт	Частота вращения вала N , об/мин.	Производительность Q , $\text{м}^3/\text{час}$	Давление полное P_v , Па			Масса без двиг. не более, кг	Суммарный уровень звуковой мощности не более, дБ
				$t=20^\circ\text{C}$	$t=400^\circ\text{C}$	$t=600^\circ\text{C}$		
5A112MB8	3,0	750	3100-13000	270-0	140-0	60-0	160	96
АИРМ132S8	4,0	750	4000-14000	270-0	140-0	60-0		98
АИР100L6	2,2	1000	4000-16000	450-0	220-0	130-0		102
5A112MA6	3,0	1000	4250-17500	500-0	250-0	160-0		102
A112MB6	4,0	1000	4250-17500	500-0	250-0	160-0		102
АИРМ132S4	7,5	1500	12000-24000	1000-0	490-0	380-0		108
АИРМ132M4	11,0	1500	12000-24000	1000-0	490-0	380-0		108

ТЕХНИЧЕСКИЕ ХАРАКТЕРИСТИКИ

ВКР-8,0 ДУ Дн=1,0

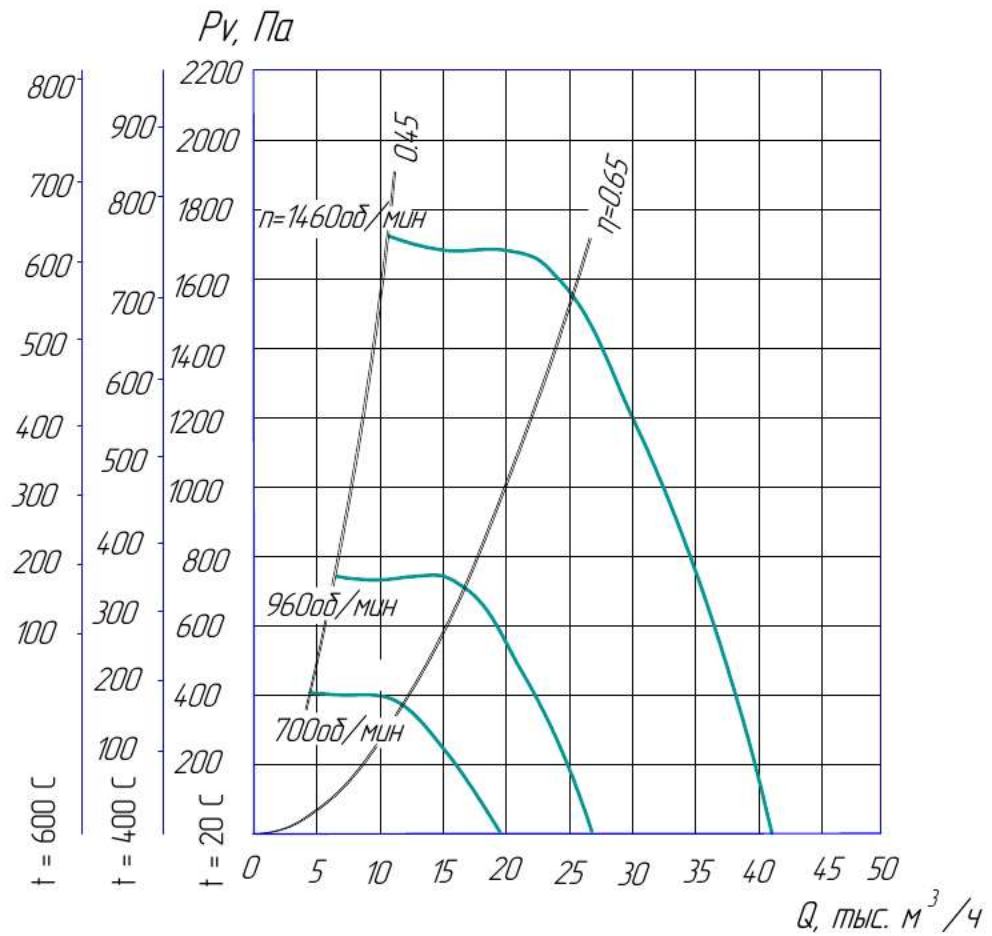
АЭРОДИНАМИЧЕСКИЕ ХАРАКТЕРИСТИКИ

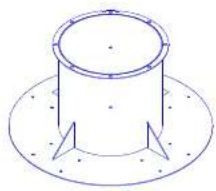
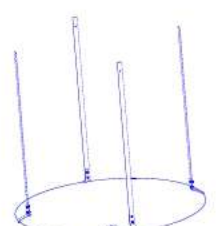

<p>Дополнительная комплектация</p> <p>Стакан монтажный</p>  <p>Стр. 331</p>
<p>Поддон</p>  <p>Стр. 334</p>
<p>Клапан ВКР</p>  <p>Стр. 303</p>
<p>Преобразователь частоты</p>  <p>Стр. 325</p>
<p>Щиты управления вентилятором (ЩУВ)</p> <p>Стр. 319</p>

ПАРАМЕТРЫ

Типоразмер двигателя	Мощность установочная N_u , кВт	Частота вращения вала N , об/мин.	Производительность Q , м ³ /час	Давление полное P_v , Па			Масса без двиг. не более, кг	Суммарный уровень звуковой мощности не более, дБ
				$t=20$ C	$t=40$ C	$t=60$ C		
5A112MB8	3,0	750	9400-22000	350-0	160-0	80-0	185	99
АИРМ132S8	4,0	750	10000-22500	400-0	180-0	90-0		99
A132S6	5,5	1000	12500-26000	750-0	360-0	180-0		104
A132M6	7,5	1000	15000-27500	750-0	360-0	180-0		104
5A160M4	18,5	1500	14500-40000	1650-0	740-0	600-0		108
АИР180S4	22,0	1500	15000-41000	1650-0	740-0	600-0		108

ТЕХНИЧЕСКИЕ ХАРАКТЕРИСТИКИ

ВКР-9,0 ДУ Дн=1,0

АЭРОДИНАМИЧЕСКИЕ ХАРАКТЕРИСТИКИ

$P_v, \text{Па}$

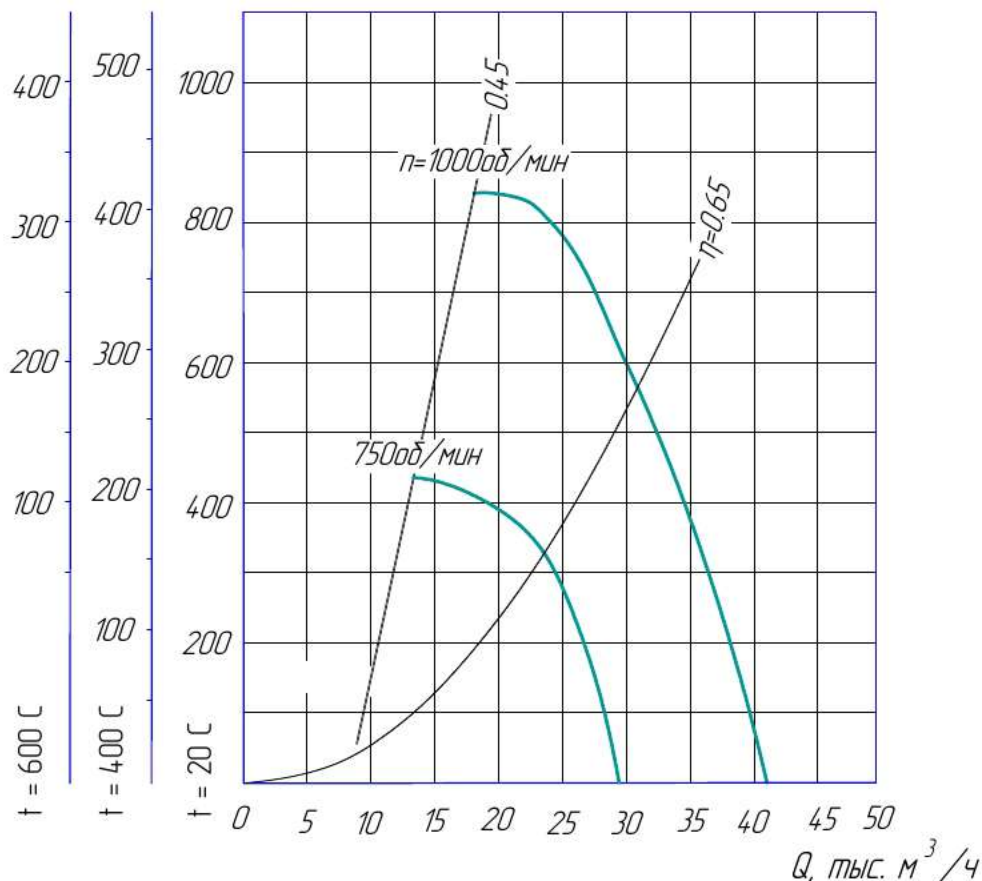

Дополнительная комплектация

Стакан монтажный

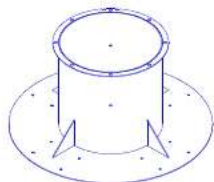

Стр. 331

Поддон

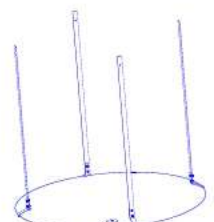

Стр. 334

Клапан ВКР



Стр. 303

Преобразователь частоты



Стр. 325

Щиты управления вентилятором (ЩУВ)

Стр. 319

ПАРАМЕТРЫ



Типоразмер двигателя	Мощность установочная N_u , кВт	Частота вращения вала N , об/мин.	Производительность Q , м ³ /час	Давление полное P_v , Па			Масса без двиг. не более, кг	Суммарный уровень звуковой мощности не более, дБ
				$t=20^\circ\text{C}$	$t=400^\circ\text{C}$	$t=600^\circ\text{C}$		
АИРМ132S8	4,0	750	14000-28000	450-0	220-0	130-0	264	98
АИРМ132M8	5,5	750	14000-28000	450-0	220-0	130-0		98
5A160S8	7,5	750	14000-28000	450-0	220-0	130-0		98
АИРМ132M6	7,5	1000	36000-38500	840-0	420-0	330-0		106
5A160S6	11,0	1000	20000-39000	840-0	420-0	330-0		106

ТЕХНИЧЕСКИЕ ХАРАКТЕРИСТИКИ

ВКР-10,0 ДУ Дн=1,0

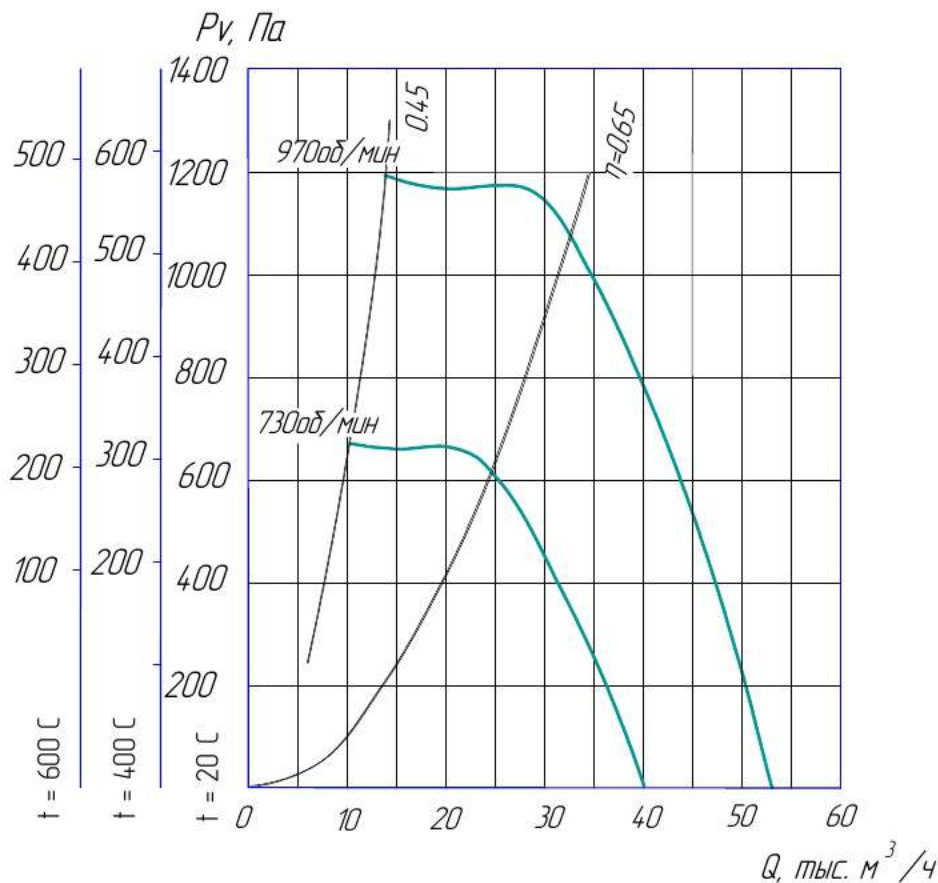
АЭРОДИНАМИЧЕСКИЕ ХАРАКТЕРИСТИКИ

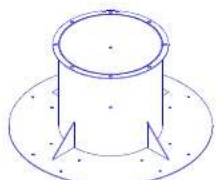
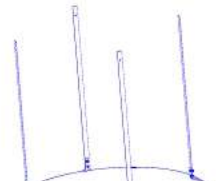

Дополнительная комплектация
Стакан монтажный  Стр. 331
Поддон  Стр. 334
Клапан ВКР  Стр. 303
Преобразователь частоты  Стр. 325
Щиты управления вентилятором (ЩУВ) Стр. 319

ПАРАМЕТРЫ

Типоразмер двигателя	Мощность установочная N_u , кВт	Частота вращения вала N , об/мин.	Производительность Q , $m^3/час$	Давление полное P_v , Па			Масса без двиг. не более, кг	Суммарный уровень звуковой мощности не более, дБ
				$t=20^\circ C$	$t=400^\circ C$	$t=600^\circ C$		
АИР132М8	5,5	750	19400-38500	580-0	270-0	180-0	300	105
5А160S8	7,5	750	20000-39000	580-0	270-0	180-0		105
5А160М8	11,0	750	22500-41050	600-0	280-0	190-0		105
5А160М6	15,0	1000	26000-51000	1040-0	500-0	410-0		110
АИР180М6	18,5	1000	26500-52200	1040-0	500-0	410-0		110
5А200М6	22,0	1000	30000-53900	1100-0	500-0	410-0		110

ТЕХНИЧЕСКИЕ ХАРАКТЕРИСТИКИ

ВКР-11,2 ДУ Дн=1,0

АЭРОДИНАМИЧЕСКИЕ ХАРАКТЕРИСТИКИ

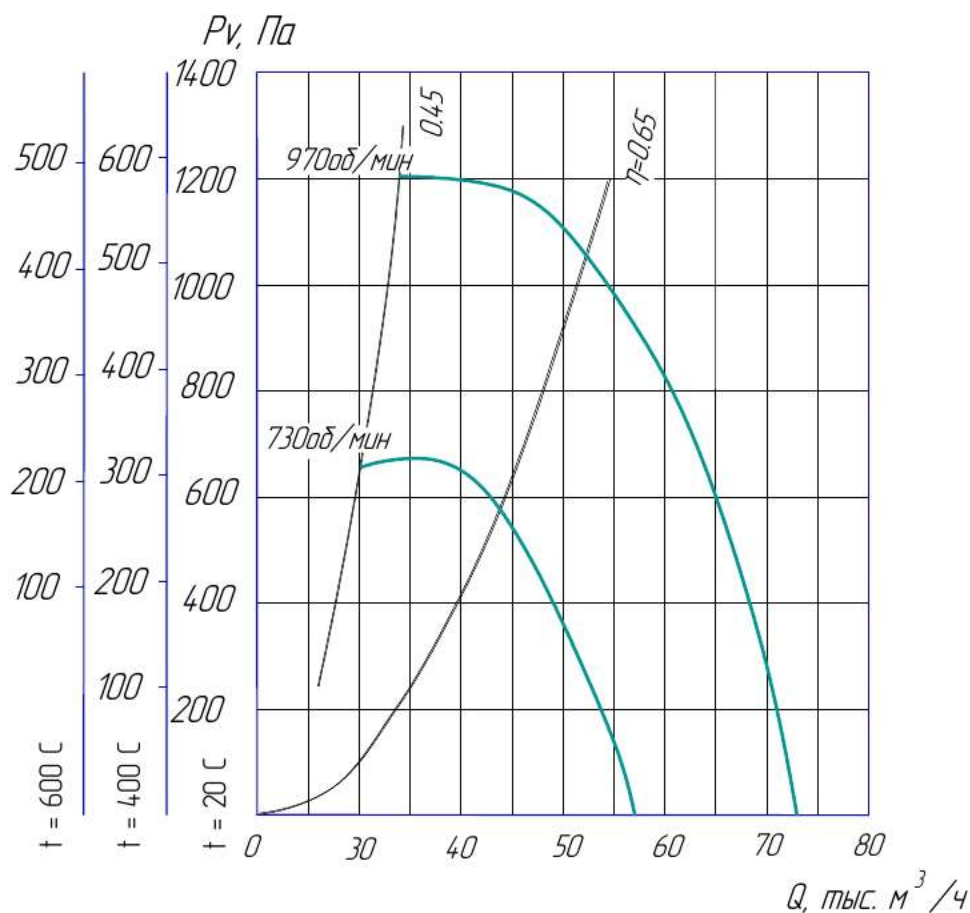

Дополнительная комплектация

Стакан монтажный

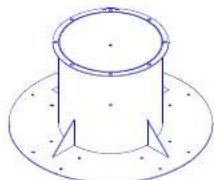

[Стр. 331](#)

Поддон

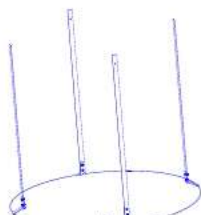

[Стр. 334](#)

Клапан ВКР

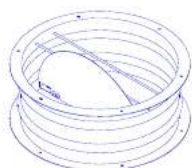

[Стр. 303](#)

Преобразователь частоты



[Стр. 325](#)

Щиты управления вентилятором (ЩУВ)

[Стр. 319](#)

ПАРАМЕТРЫ

Типоразмер двигателя	Мощность установочная N_u , кВт	Частота вращения вала N , об/мин.	Производительность Q , $m^3/час$	Давление полное P_v , Па			Масса без двиг. не более, кг	Суммарный уровень звуковой мощности не более, дБ
				$t=20^\circ C$	$t=400^\circ C$	$t=600^\circ C$		
5A160M8	11,0	750	30000-55000	700-0	340-0	240-0	440	102
АИР180М8	15,0	750	31000-55600	700-0	340-0	240-0		102
5A200L6	30,0	1000	37000-72000	1200-0	590-0	490-0		110
5A225M6	37,0	1000	37000-72000	1200-0	590-0	490-0		110

ТЕХНИЧЕСКИЕ ХАРАКТЕРИСТИКИ

ВКР-12,5 ДУ Дн=1,0

АЭРОДИНАМИЧЕСКИЕ ХАРАКТЕРИСТИКИ

$P_v, \text{Па}$

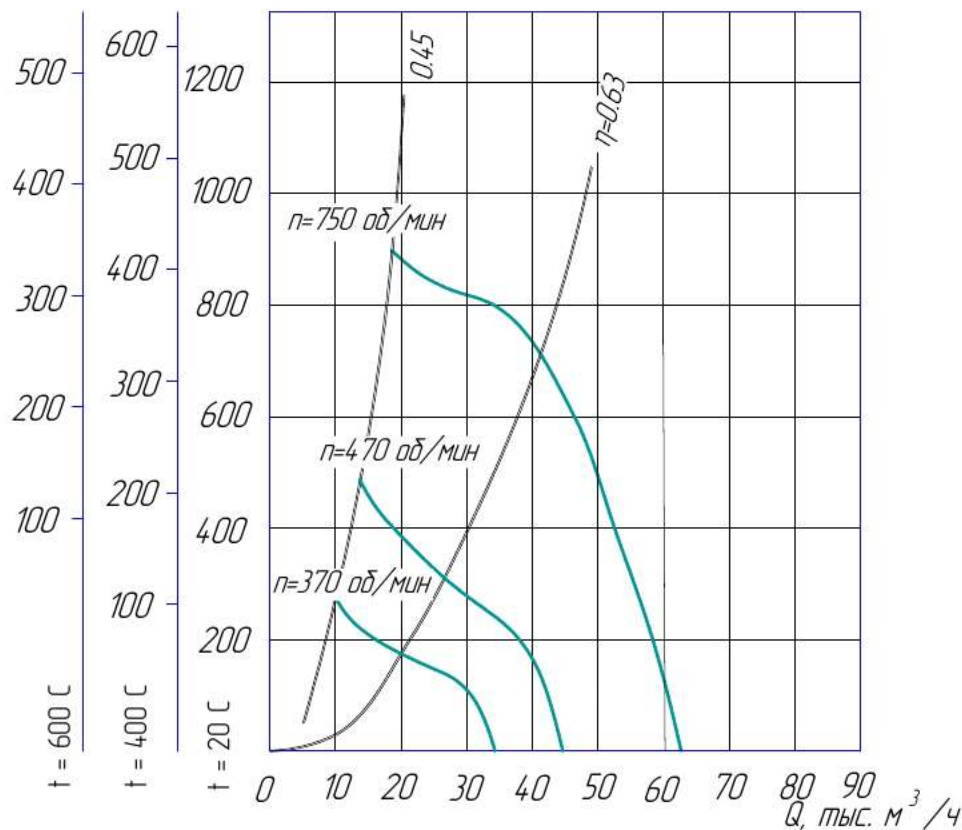

Дополнительная комплектация

Стакан монтажный

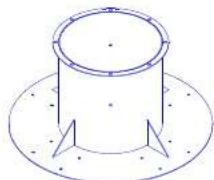

[Стр. 331](#)

Поддон

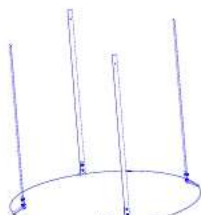

[Стр. 334](#)

Клапан ВКР

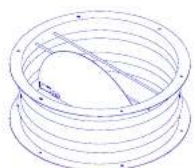

[Стр. 303](#)

Преобразователь частоты



[Стр. 325](#)

Щиты управления вентилятором (ЩУВ)

[Стр. 319](#)

ПАРАМЕТРЫ

Типоразмер двигателя	Мощность установочная N_u , кВт	Частота вращения вала N , об/мин.	Производительность Q , м³/час	Давление полное P_v , Па			Масса без двиг. не более, кг	Суммарный уровень звуковой мощности не более, дБ
				$t=20^\circ\text{C}$	$t=400^\circ\text{C}$	$t=600^\circ\text{C}$		
5A200M8	18,5	750	21000-66500	920-0	430-0	350-0	510	115
5A200L8	22,0	750	22000-67300	920-0	430-0	350-0		115
5A160M16	4,0	370	11000-35000	250-0	100-0	40-0		88
5A160M12	5,5	470	14000-44500	420-0	180-0	100-0		94